

ZPHU
"LAMEB" S.C.

MEBŁOŚCIANKA SYSTEMOWA
"CEZAR", "KLEOPATRA", "MAXIMUS"
PATYNA PATYNA PATYNA 1.

"CEZAR": FRONTY DRZWIOWE WYKONANE JAKO "DUET" NA BAZIE LISTEW NERON

"KLEOPATRA": FRONTY DRZWIOWE WYKONANE JAKO "DUET" NA BAZIE LISTEW MILANO

"MAXIMUS": FRONTY DRZWIOWE WYKONANE JAKO "DUET" NA BAZIE LISTEW ITALIA

KOLOR FRONTU: **OLCHA, CALVADOS, ORZECH**. KOLOR KORPUSU: **WG PRÓBNIKA** KOLOR UCHWYTU: **STARE ŻŁOTO**
ZEWNĘTRZNA STRONA FRONTU DRZWIOWEGO JEST **PATYNOWANA I LAKIEROWANA**

DASZKI, WIĘNCE I BLATY OKLEJONE **PCV GR. 2 mm**

GYMS KLASYCZNY PATYNOWANY: **CENA 25 ZŁ/MB.**

WITRYNY: **SZKŁO BRAZ**

DOPLATA ZA SZYBĘ (w miejsce frontu pełnego): **WG CENNIKA.**

DOPLATA ZA WITRAŻ (na istniejącą szybę): **WG CENNIKA WITRAŻY MINUS 30 ZŁ.** DOPLATA ZA WITRAŻ: **WG CENNIKA**

SZAFY DWUDRZWIOWE : SZEROKOŚĆ 80 CM, CAŁKOWITA WYS. 198 CM,

GLĘBOKOŚĆ CAŁKOWITA 53 CM = 50 CM (KORPUS) + 2 CM (FRONT) + 1 CM (WYPUST)

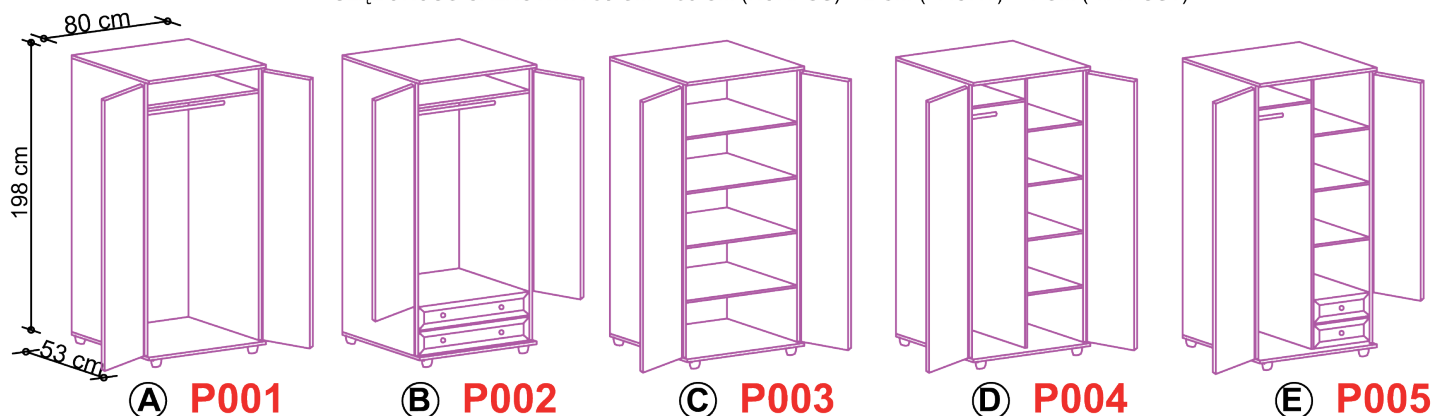

SZAFY JEDNODRZWIOWE:

SZEROKOŚĆ 40 CM, CAŁKOWITA WYS. 198 CM,

GLĘBOKOŚĆ CAŁKOWITA 53 CM = 50 CM (KORPUS) + 2 CM (FRONT) + 1 CM (WYPUST)

SZAFY NAROŻNE

SZEROKOŚĆ 79,5 x 79,5 LUB 94 x 94

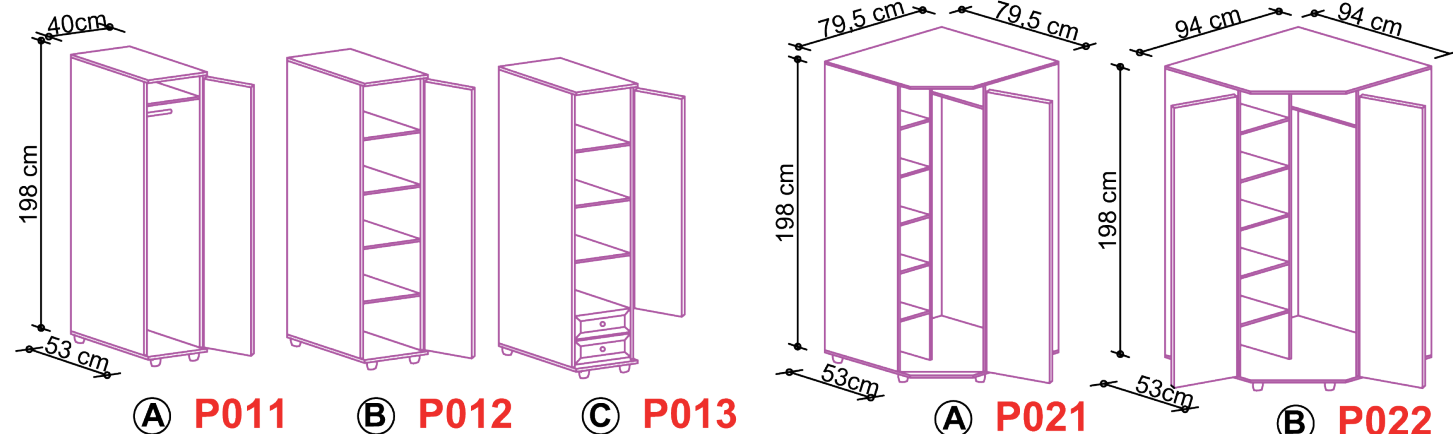

JEDNODRZWIOWA - DRZWI "40"

DWUDRZWIOWA - DRZWI 2x"30"

REGAŁY DUŻE Z WITRYNĄ: SZEROKOŚĆ 80 CM, CAŁKOWITA WYS. 198 CM,

GLĘBOKOŚĆ CAŁKOWITA 36 CM = 33 CM (KORPUS) + 2 CM (FRONT) + 1 CM (WYPUST)

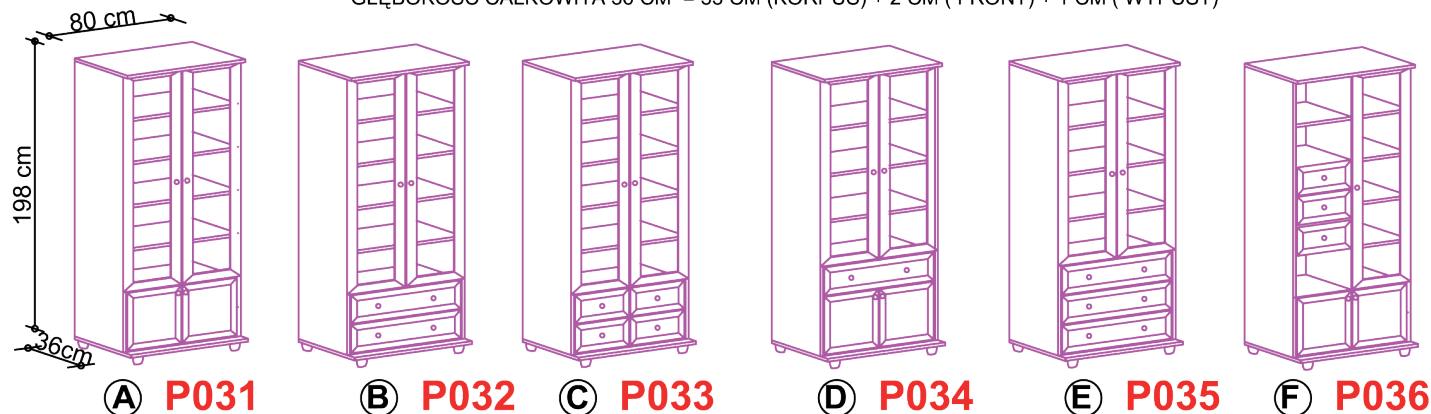

REGAŁY KSIĄŻKOWE DUŻE: SZEROKOŚĆ 80 CM, CAŁKOWITA WYS. 198 CM,

GŁĘBOKOŚĆ CAŁKOWITA 36 CM = 33 CM (KORPUS) + 2 CM (FRONT) + 1 CM (WYPUST)



(A) P081 (B) P082 (C) P083 (D) P084 (E) P085 (F) P086 (G) P087 (H) P088

REGAŁY TYPU BAREK : SZEROKOŚĆ 80 CM, CAŁKOWITA WYS. 198 CM

GŁĘBOKOŚĆ CAŁKOWITA 36 CM = 33 CM (KORPUS) + 2 CM (FRONT) + 1 CM (WYPUST)

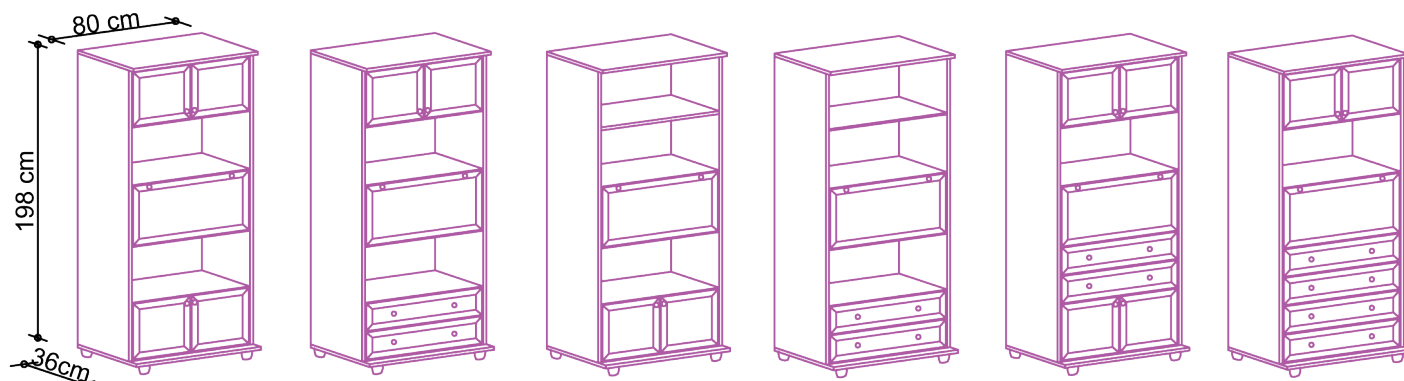

(A) P071 (B) P072 (C) P073 (D) P074 (E) P075 (F) P076

REGAŁY KSIĄŻKOWE MAŁE : SZEROKOŚĆ 40 CM, CAŁKOWITA WYS. 198 CM,

GŁĘBOKOŚĆ CAŁKOWITA 36 CM = 33 CM (KORPUS) + 2 CM (FRONT) + 1 CM (WYPUST)

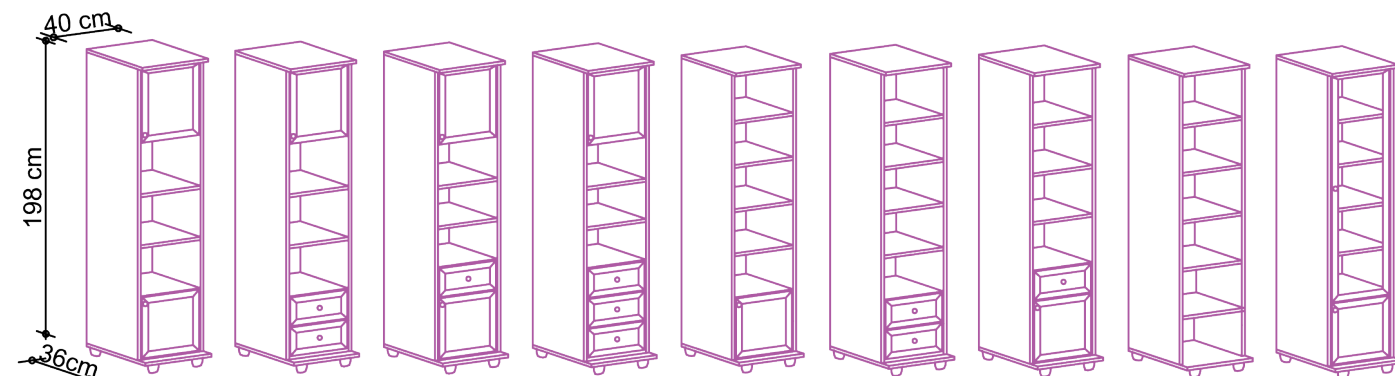

(A) P101 (B) P102 (C) P103 (D) P104 (E) P105 (F) P106 (G) P107 (H) P108 (I) P051

BIURKA Z NADSTAWKĄ:

WYSOKOŚĆ CAŁKOWITA 179 CM (76 CM BIURKO+103 CM NADSTAWKA)
GŁĘBOKOŚĆ BLATU: 52-57 CM. GŁĘBOKOŚĆ KORPUSU BIURKA 47 CM
GŁĘBOKOŚĆ NADSTAWKI: 32 CM (KORPUS 29 CM + DRZWI 2 CM + WYPUST 1 CM).



PÓLKI NAD BIURKO

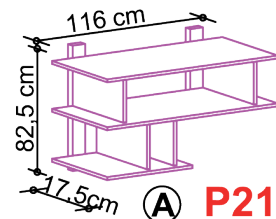

PÓLKA WISZĄCA WYS. 82,5 CM
SZER. 116 CM

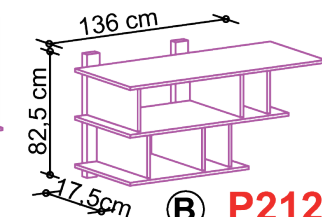

PÓLKA WISZĄCA WYS. 82,5 CM
SZER. 136 CM

BIURKA KOMPUTEROWE: WYSOKOŚĆ 76 CM + PODSTAWKA POD MONITOR 15 CM. GŁĘBOKOŚĆ BLATU: 52-57 CM.

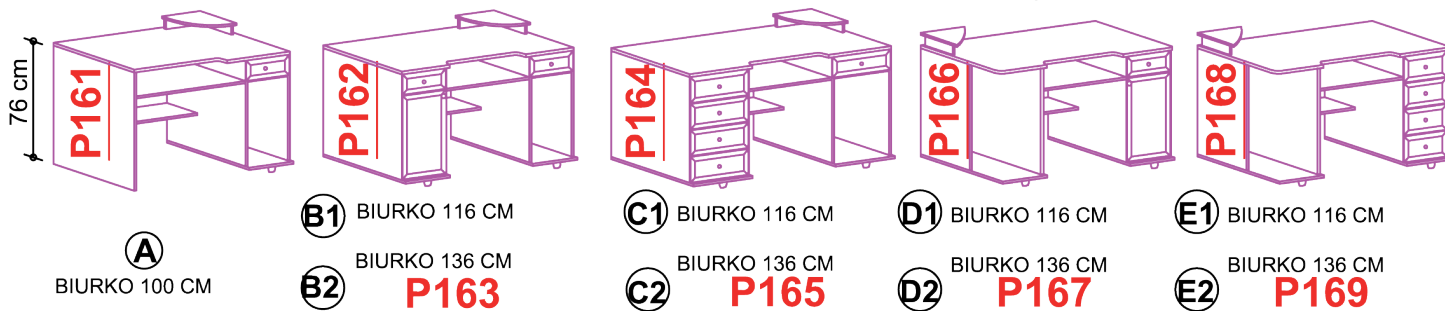

BIURKA NAROŻNE:

(A) BIURKO NAROŻNE
PRAWY - BLAT
133 x 103CM

(B) BLAT 133 x 133CM
KONTENERKI :
DRZWI + SZUFLADA

(C) BLAT 133 x 133CM
LEWY KONTENER-
SZUFLADY

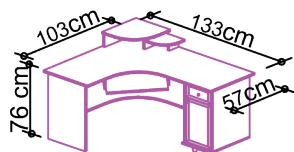

NAKASLIK

WYSOKOŚĆ 49 CM
GŁĘBOKOŚĆ: 37 CM +2 CM +1 CM

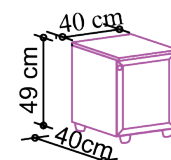

WITRYNY NAROŻNE:

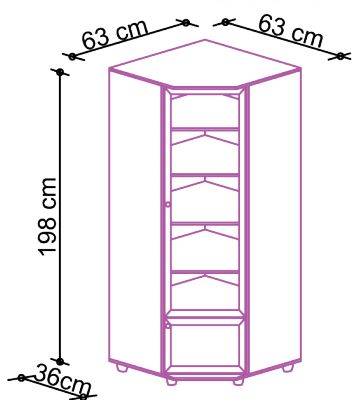

JEDNODRZWIOWA - DRZWI "40"

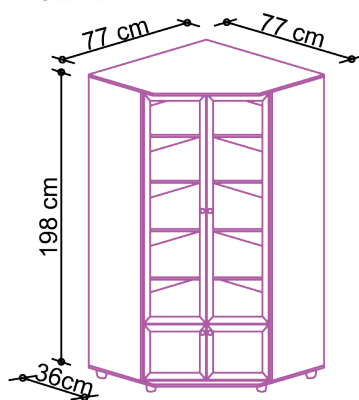

DWUDRZWIOWA - DRZWI 2x"30"

REGAŁ KOŃCĄCY:

WYS. 198 CM, SZER. 36 CM

(A) - STOI PRZY REGALE LEWA

P241

(B) - STOI PRZY REGALE PRAWA

P242

(C) - STOI PRZY SZAFIE LEWA

P243

(D) - STOI PRZY SZAFIE PRAWA

P244

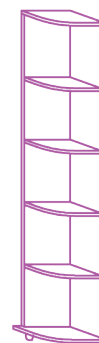

ELEMENTY TYPU "123": WYSOKOŚĆ CAŁKOWITA 122,2 CM, SZEROKOŚĆ 80 CM

GLĘBOKOŚĆ CAŁKOWITA: 36 CM = 33CM (KORPUS) + 2 CM(FRONT) + 1CM (WYPUST)

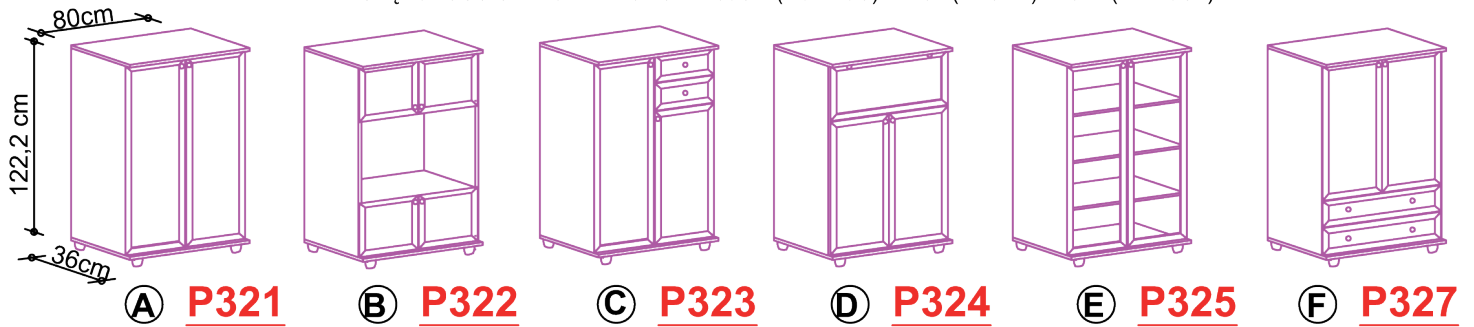

WITRYNA



ŁĄCZNIK TV FALA:

WYS.179 CM

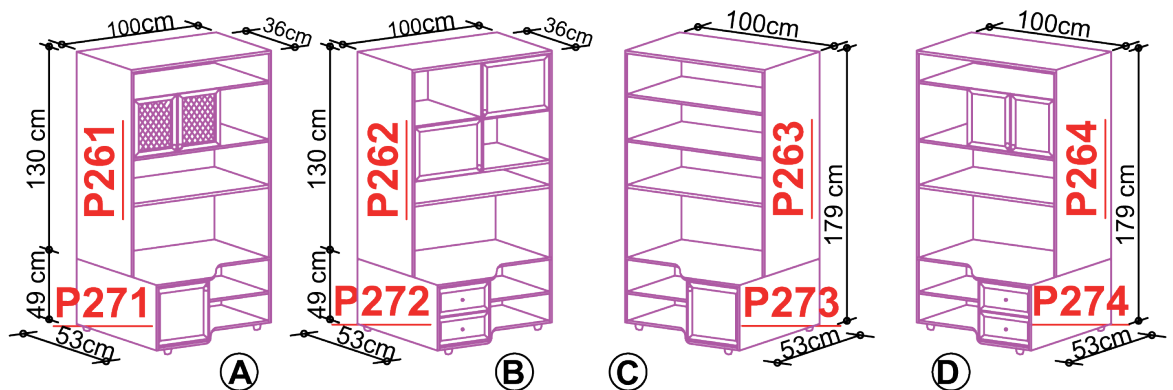

ŁĄCZNIK TV PROSTY:

WYS.179 CM

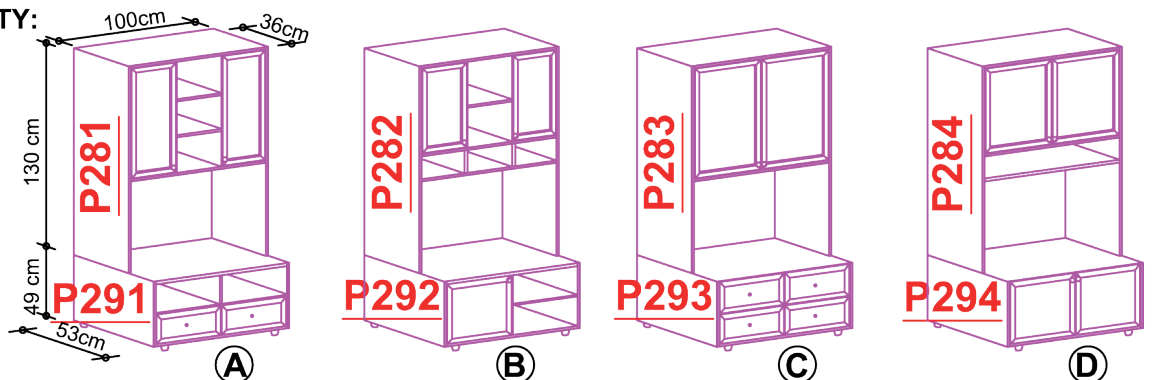

STOLIKI RTV: WYSOKOŚĆ CAŁKOWITA 76 CM, SZEROKOŚĆ 90 CM, BLAT 90 CM x 53 CM



DRZWI WITRYNA

NAROŻNIK- WITRYNA

KOMODY DUŻE : W STANDARDZIE BLAT NA ZERO Z BOKAMI

SZEROKOŚĆ 80 CM, GŁĘBOKOŚĆ CAŁKOWITA 40 CM: 37 CM (KORPUS) + 2 CM (FRONT) + 1 CM (WYPUST)

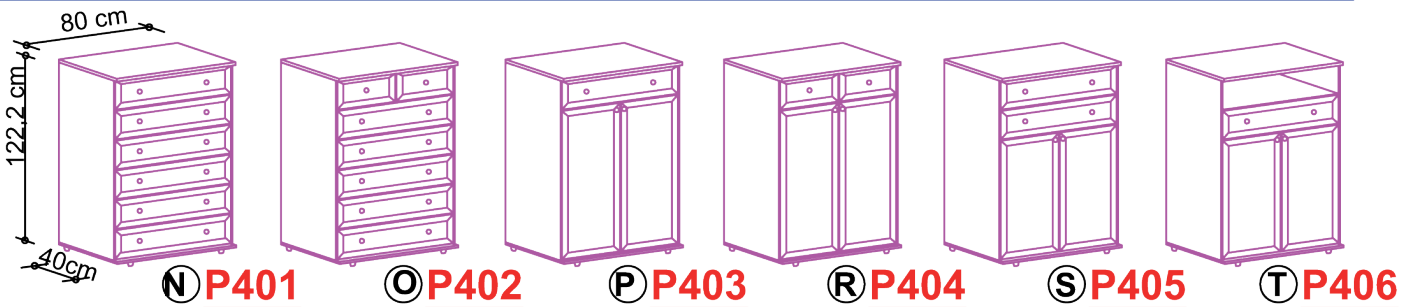
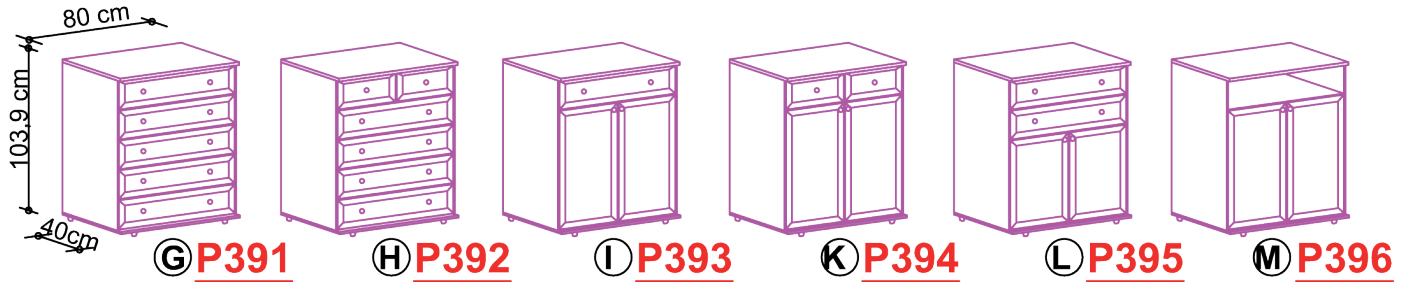
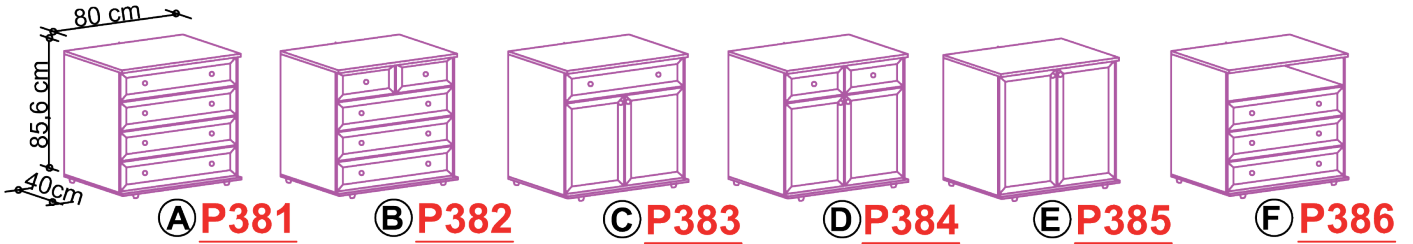

KOMODY MAŁE : W STANDARDZIE BLAT NA ZERO Z BOKAMI

SZEROKOŚĆ 50 CM, GŁĘBOKOŚĆ CAŁKOWITA: 40 CM = 37 CM (KORPUS) + 2 CM (FRONT) + 1 CM (WYPUST)

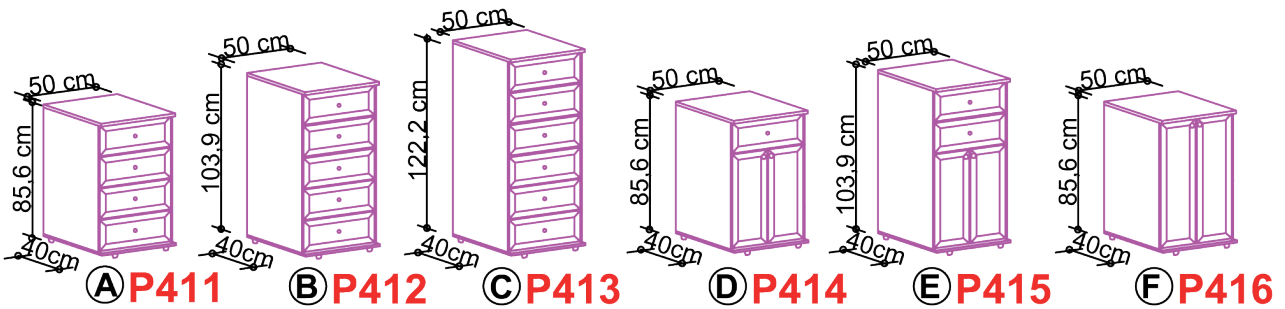

KOMODY TRIO Z NADSTAWKĄ (WITRYNA ANTISOL): GŁĘBOKOŚĆ NADSTAWKI: 29 CM + 2 CM + 1 CM

